

BRUNEX® CompactPrestige Oberblende

R-CM 18

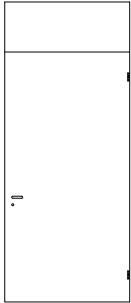

feuerhemmend



VKF-Nr. 17765

1-FLG MIT OBERBLENDE

Lichtes Durchgangsmass Türelement

B = 1100mm H = 2200mm / 2705mm

Lichtes Durchgangsmass Kat. B

B_{max} = 1265mm H_{max} = 2530 / 3035mm; A_{max} = 2.90m² (Türlicht)

Oberblende

B_{max} = 1265mm H_{max} = 505mm

Ausstattung

2 Bänder
Einsteckschloss

Tragkonstruktion MBW / LBW

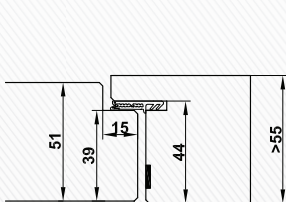

CombiModul stumpf
Horizontalschnitt
Türblatt - Rahmen

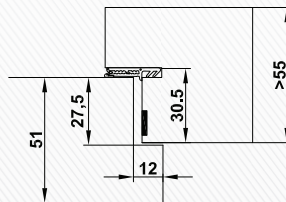

CombiModul überfälzt
Horizontalschnitt
Türblatt - Rahmen

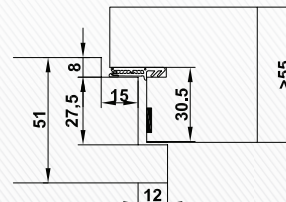

CombiModul überfälzt
Horizontalschnitt
Türblatt - Rahmen

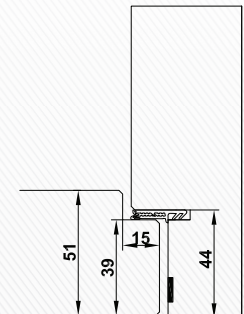

BLOCTool
Horizontalschnitt
Türblatt - Rahmen

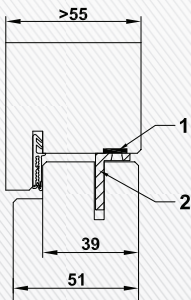

CombiModul stumpf
Vertikal- und Horizontalschnitt
Oberblende - Rahmen

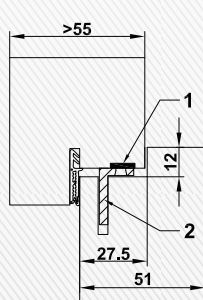

CombiModul überfälzt
Vertikal- und Horizontalschnitt
Oberblende - Rahmen

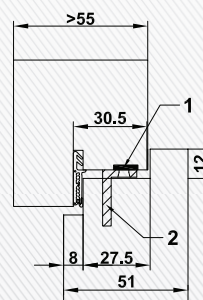

CombiModul überfälzt
Vertikal- und Horizontalschnitt
Oberblende - Rahmen

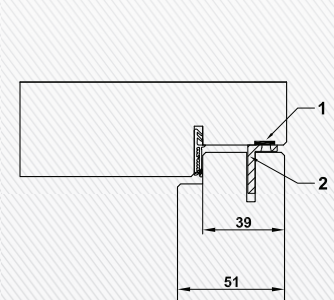

BLOCTool
Vertikal- und Horizontalschnitt
Oberblende - Rahmen

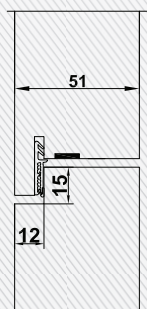

Vertikalschnitt
Türblatt / Oberblende
stumpf

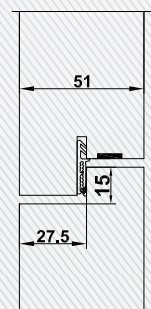

Vertikalschnitt
Türblatt / Oberblende
überfälzt

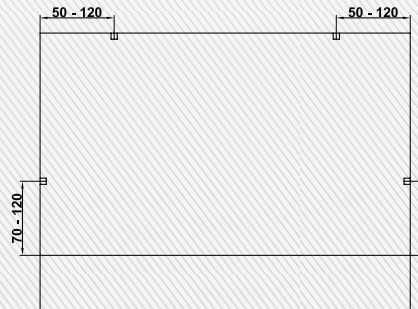

Oberblende
Positionierung Aluwinkel

1 Aufschäumstreifen
2 Aluwinkel